



Fincan ısıtıcı



kullanım kılavuzu

Sizin JURA-Fincan ısıtıcısınız



İşaretlerin anlamı	4
Kumanda	5
Önemli uyarılar	6
Amacına uygun kullanım	6
Güvenliğiniz için	6
1 Ön hazırlık	8
Teslimat kapsamı	8
Kurulum ve bağlantı.....	8
2 Fincanları ısıtma (Manuel açma)	9
3 Otomatik açma kapama	9
Saati ayarlama	9
Otomatik açma	9
Otomatik kapama	10
Otomatik açma kapamayı devre dışı bırakma	10
4 Ekran göstergeleri	10
5 Bakım	10
6 Çevreye karşı sorumlu atık imhası	11
7 Teknik veriler	11
8 JURA Yetkili Kişiler / Yasal Bilgiler	12
9 Tüketici seçim hakları	13

Sembol tanımı

Uyarılar

 DİKKAT	DİKKAT veya uyarı işareti ile birlikte UYARI ile işaretlenmiş olan bilgilere her zaman
 UYARI	dikkat ediniz. Sinyal sözcüğü UYARI ağır yaralanma olasılığı olduğuna dair uyarır; Sinyal sözcüğü DİKKAT hafif yaralanma olasılığı olduğuna dair uyarır.
UYARI	UYARI makinenin hasar görmesine neden olabilecek işlemler konusunda uyarır.

Kullanılan semboller

	İşlem talebi. Burada sizden bir işlem yapmanız istenir.
	Bilgilendirme ve fincan ısıtıcısının kullanımı daha da kolay olması için ip uçları.

Kumanda

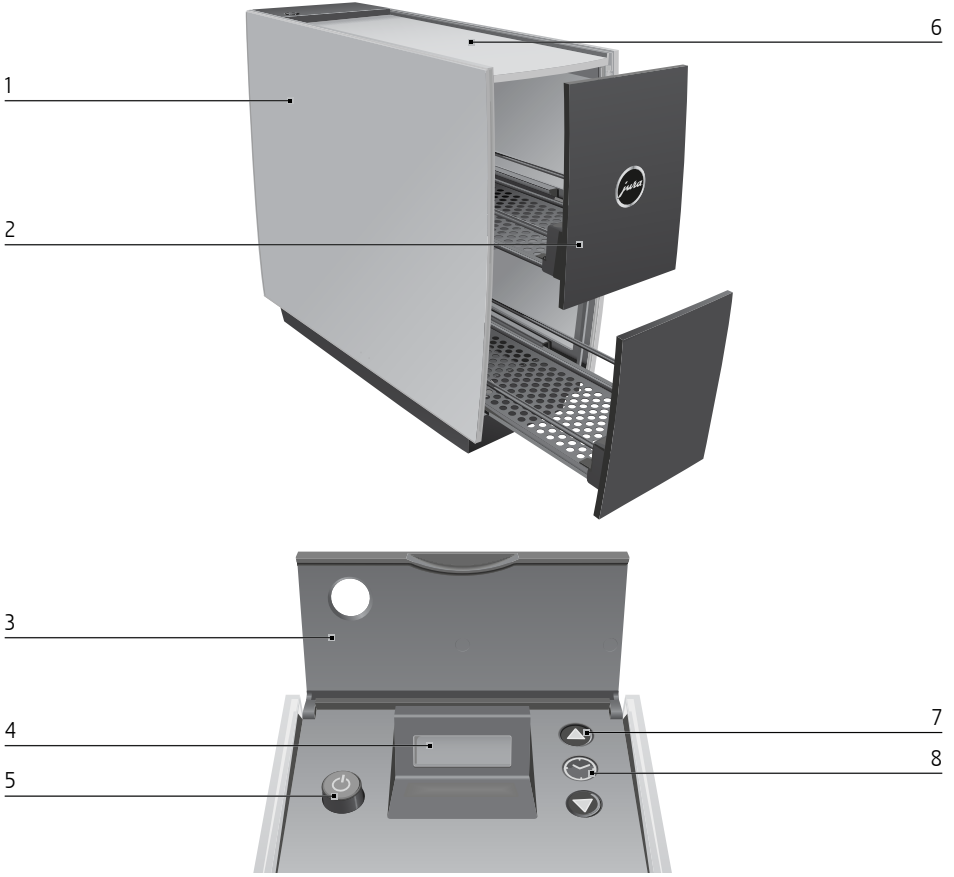

- | | | | |
|---|-----------------------------------------------------------------------------------------------------------------------------------|---|-------------------|
| 1 | JURA-Fincan ısıtıcısı | 6 | Fincan koyma yeri |
| 2 | Fincan çekmecesi | 7 | Oklu tuş |
| 3 | Kapak | 8 | Saat tuşu |
| 4 | Ekran | | |
| 5 | Çalışma durumu göstergeli açma/kapama düğmesi  | | |

Önemli bilgiler

Amacına uygun kullanım

Cihaz evde özel kullanım için tasarlanmış ve geliştirilmiştir. Yanlışca fincan ısıtmak için kullanılabilir. Diğer tüm kullanımlar amacına uygun değildir. JURA Elektroapparate AG amacına uygun olmayan kullanım sonucu meydana gelenler için sorumluluk üstlenmez.

Cihazı kullanılmadan önce kullanım kılavuzu tamamen okunmalı ve dikkate alınmalıdır. Kullanım kılavuzunun dikkate alınmaması sonucu meydana gelen hasar veya kusurlar için garanti hakkı ortadan kalkar. Kullanım kılavuzu cihazın yakınında bulundurulmalı ve sonraki kullanıcılara verilmelidir.

Güvenliğiniz için

Aşağıdaki önemli güvenlik talimatlarını dikkatlice okuyup uygulayınız.

Elektrik çarpması sonucu hayati tehlike şu şekilde önlenebilir:

- Cihazı sadece JURA tarafından cihazla birlikte verilen elektrik kablosu ile kullanın.

- Cihazı sadece JURA tarafından cihazla birlikte verilen elektrik kablosu ile kullanın.
- Cihazı asla hasarlı bir şekilde veya hasarlı elektrik kablosu ile çalıştırmayınız.
- JURA servisine başvurunuz.
- JURA'da veya yetkili bir JURA servis istasyonunda tamir gerektirir.
- Cihazın ve elektrik kablosunun sıcak yüzeylerden uzak durduğunu emin olunuz.
- Elektrik sisteminin kablosunun sıkışmamasına veya sivri kenarlarda aşınmamasına dikkat edin.
- Cihazı asla kendiniz açık onarmayınız. Cihazda kullanım kılavuzunda belirtilmeyen gerekli işlemleri yapmayınız. Cihaz akım taşıyan parçalar içerir. Açılması halinde hayati tehlike söz konusudur. Onarımlar yalnızca yetkili Jura servisleri tarafından orijinal yedek parçalar ve aksesuarlarla yapılabilir.
- Cihazı tamamen ve emniyetli bir şekilde şebeke cereyanından kesmek istediğinizde ilk önce fincan ısıtıcısını Aç/Kapa düğmesinden kapatın. En son olarak fişi prizden çekin.

Hasarlı bir makine güvenli değildir ve yaralanmalara ya da yangına neden olabilir. Hasarları ve böylece meydana gelebilecek yaralanmaları ve yangın tehlikelerini önlemek için:

- Asla elektrik kablosunun gevşek bir şekilde aşağı sarkmasına izin vermeyiniz. Elektrik kablosu düşüp takılma tehlikesi oluşturabilir veya hasar görebilir.
- Fincan ısıtıcısını yağmur, don ve doğrudan güneş ışığına maruz bırakma gibi çevresel şartlardan koruyun.
- Fincan ısıtıcısının elektrik kablosunu ve bağlantıları suya sokmayınız.
- Fincan ısıtıcısının ve onun parçalarını bulaşık makinesine koymayınız.
- Temizlik işlemlerinden önce fincan ısıtıcısını Aç/Kapa düğmesinden kapatınız. Fincan ısıtıcısını her zaman nemli silin, ancak asla ıslak silmeyin ve sürekli sıçrayan sulardan koruyunuz.
- Cihazı yalnızca model etiketinde belirtilen. Tip etiketi fincan ısıtıcısının altında bulunur. Diğer teknik verileri bu kullanım kılavuzunda bulabilirsiniz (bölüm 7 »Teknik veriler«).

- Fincan ısıtıcısını doğrudan bir elektrik prizine takınız. Çoklu priz veya uzatma kablosu kullanımında aşırı ısınma tehlikesi vardır.
- Uzun süre kullanmayacağınız zaman cihazı şebeke şalterinden kapatın.
- Çocuklar temizleme ve bakım işlemlerini başlarında sorumlu bir yetişkin olmadan yapamazlar.
- Çocukların cihaz ile oynamalarına izin vermeyin.
- 8 yaş altındaki çocukları cihazdan uzak tutunuz ve sürekli gözetleyiniz.
- 8 yaş üstündeki çocuklar sadece cihazın güvenli kullanılması konusunda eğitildiklerinde cihazı kullanabilirler.
- Çocuklar yanlış kullanımın sebep olabileceği tehlikeleri görebilmeli ve anlamalıdır.
- Çocuklar dahil kişiler, eğer fiziksel, duymasal veya zihinsel becerileri ya da bilgi veya deneyim sahibi değilse fincan ısıtıcısını gözetimsiz veya sorumlu bir kişinin talimatları olmadan kullanamaz.

1 Ön hazırlık

Teslimat kapsamı

Teslimatta verilenler:

- JURA-Fincan ısıtıcısı
- Kullanım kılavuzu
- Elektrik kablosu

Kurulum ve bağlantı

Fincan ısıtıcıyı kurarken aşağıdakilere dikkat edin:

- Cihazı yatay bir yüzeye yerleştirin.
- Cihazın yerini, aşırı ısınmaya karşı koruyacak şekilde seçin.

! UYARI

Arızalı bir güç kablosuyla çalışırken elektrik çarpması nedeniyle hayatı tehlike.

- ▶ Cihazı asla arızalı bir elektrik kablosuyla çalıştırmayın.

-
- ▶ Cihazı dikkatlice baş aşağı çevirin
 - ▶ Güç kablosunu cihaza takın.

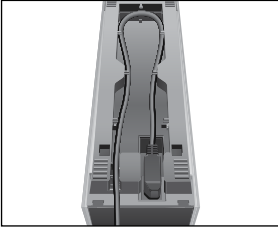

i Güç kablosunun gereksiz kısmını tekrar fincan ısıtıcısının altına sarabilirsiniz.

- ▶ Cihazı tekrar ayakları üstüne yerleştirin.
- ▶ Elektrik fişini bir elektrik prizine takın.

Kapağın altındaki ekranda KAPALI gösterilir.

2 Fincanları ısıtma (Manuell açma)

- !** Yanma riski. Bardak çekmecelerinin depolama alanları çalışma sırasında ısınabilir.
- » Fincan çekmecelerinin raflarına dokunmayın.

- » Bir bardak çekmecesini açın.
- » Bardakları bardak çekmecesine yerleştirin ve kapatın.
- » Bardakları veya bardakları cihazın üst kısmındaki bardaklıkların üzerine yerleştirin.
- » Cihazı Açma / Kapama düğmesiyle açın.
- » Çalışma göstergesi yanar ve makine kapları ısıtmaya başlar. Kapağın altındaki ekranda AÇIK gösterilir.

- i** Cihazı kapatmak isterseniz, Açma / Kapama düğmesine  basın. Çalışma ekranı artık yanmaz, ekranda OFF görüntülenir.

- i** »Otomatik kapanma« işlevi etkinleştirilmezse, enerji tasarrufu için cihaz 12 saat sonra kapanır.

3 Otomatik açma ve kapatma

- i** Cihazın elektrik bağlantısı kesilirse, tüm ayarlar sıfırlanır.

Saati ayarlayın

»Otomatik açma ve kapatma« fonksiyonu için önce zamanı ayarlamamız gerekir

ayarlamak:

- » Kapağı açın.
- » Saat düğmesine basın.
- » Ekran 12: 00'da görünür.
- » Ekranı görüntülemek için ok tuşlarından birine basın.
- » Zaman formatını değiştirin (AM / PM veya 24 saat).

- » Saat biçimini onaylamak için saat düğmesine basın.
00:00 (örnek), saat yanıp söner.
- » Saati ayarlamak için ok düğmelerine basın.
- » Saat ayarını onaylamak için saat düğmesine basın.
10:00 (örnek), dakika yanıp söner.
- » Dakikayı ayarlamak için ok düğmelerine basın.
10:30 (örnek)
- » Dakika ayarını onaylamak için saat düğmesine basın.
Ekran, cihazın açık veya kapalı olmasına bağlı olarak AÇIK veya KAPALI gösterir.
- i** Zaman ayarını istediğiniz zaman değiştirebilirsiniz. Bunu yapmak için saat düğmesine iki kez basın ve değişikliği yapın.

Otomatik açma

- » Kapağı açın.
- » Saat düğmesine basın.
Ayarladığınız zaman ekranda gösterilir.
- » Ok tuşlarından birine basın.
AÇIK -: -
- » Saat düğmesine basın.
-: -, saat yanıp söner.
- » Saati ayarlamak için ok düğmelerine basın.
OTOMATİK AÇIK 07:00 (örnek)
- » Saat ayarını onaylamak için saat düğmesine basın.
OTOMATİK AÇIK 07:00 (örnek), dakika yanıp söner.
- » Dakikayı ayarlamak için ok düğmelerine basın.
OTOMATİK AÇIK 07:30 (örnek)
- » Dakika ayarını onaylamak için saat düğmesine basın.
Ekranda AUTO görünür (cihazın açık veya kapalı olmasına bağlı olarak AÇIK veya KAPALI).

Otomatik kapama

i »Otomatik kapanma« fonksiyonu etkin değilse, cihaz enerji tasarrufu için 12 saat sonra kapanır

- » Kapağı açın.
- » Saat düğmesine basın.
- » Ayarladığınız zaman ekranda gösterilir.
- » Ok tuşlarından birine iki kez basın. OTOMATİK KAPALI -: - (örnek)
- » Saat düğmesine basın. OTOMATİK KAPALI -: - (örnek), saat yanıp söner.
- » Saati ayarlamak için ok düğmelerine basın. OTOMATİK KAPALI 18:00 (örnek)
- » Saat ayarını onaylamak için saat düğmesine basın. OTOMATİK KAPALI 18:00 (örnek), dakika yanıp söner.
- » Dakikayı ayarlamak için ok düğmelerine basın. OTOMATİK KAPALI 18:30 (örnek)
- » Dakika ayarını onaylamak için saat düğmesine basın.
- » Ekranda AUTO görünür (cihazın açık veya kapalı olmasına bağlı olarak AÇIK veya KAPALI).

Otomatik açma kapamayı devre dışı bırakma

Otomatik açmayı devre dışı bırakmak veya devre dışı bırakmak için, ilgili zamanı -: - olarak ayarlamamız gerekir.

i »Otomatik kapanma« fonksiyonu etkin değilse, cihaz enerji tasarrufu için 12 saat sonra kapanır

Örnek: Otomatik kapanmayı bu şekilde devre dışı bırakabilirsiniz.

- » Kapağı açın.

- » Saat düğmesine basın.
- » Ok tuşlarından birine iki kez basın. OTOMATİK KAPALI 18:30 (örnek)
- » Saat düğmesine basın. OTOMATİK KAPALI 18:30 (örnek), saat yanıp söner.
- » Saati "00" olarak ayarlayın.
- » Saat düğmesine basın.

AUTO OFF 00:30 (örnek), dakika yanıp söner.

- » "-: -" görüntülenene kadar ok düğmelerine basın.
- » Ayarı onaylamak için saat düğmesine basın.

Otomatik kapanma devre dışı bırakılır.

4 Ekran göstergeleri

- AÇIK: Cihaz manuel olarak açılır
- KAPALI: Cihaz manuel olarak kapatılır
- OTOMATİK AÇIK: Cihaz otomatik olarak açılır
- OTOMATİK KAPALI: Cihaz otomatik olarak kapatılır

5 Bakım

i Bakım için sert, aşındırıcı temizlik maddeleri veya sert nesnelere kullanmayın. Bu, cihaza zarar verebilir.

- » Cihazı temizlemeden önce fişi prizden çekin.
- » Cihazın dışını yumuşak, nemli bir bezle (örn. Mikrofiber) temizleyin.

i JURA'nın mikrofiber bezleri uzman satıcılardan temin edilebilir.

6 Çevreye karşı sorumlu atık imhası

Lütfen eski cihazları çevre dostu bir şekilde imha edin.



Eski cihazlar geri dönüşüme kazandırılması gereken değerli geri dönüştürülebilir malzemeler içerir. Bu nedenle eski cihazları uygun toplama sistemleri aracılığıyla elden çıkarılmalıdır.

7 Teknik veriler

Gerilim	120 V, 60 Hz (sadece ABD/Kanada) 120–240 V, 50–60 Hz (Avrupa, diğer ülkeler)
Güvenlik- testi	UL 1026 IEC/EN 60335-1 IEC/EN 60335-2-12
Güç	40 W (sadece ABD/Kanada) 60 W (6 dak. sonra ölçüm) (max. 110 W) (Avrupa, Avustralya, Yeni Zelanda, übrige diğer ülkeler)
Ağırlık	tahm. 3,9 kg
Kablo uzunluğu	tahm. 1,1 m
Ölçüler (G × Y × D)	12,2 x 30,6 x 34,9 cm

Direktifler

Makine, aşağıdaki yönetmelikler uyarınca

- 2014/35/EU – Alçak Gerilim Direktifi
- 2014/30/EU – Elektromanyetik Uyumluluk Direktifi
- 2009/125/EG – Enerji direktifi
- 2011/65/EU – RoHS-Direktifi

8 JURA Yetkili Kişiler / Yasal Bilgiler

Müşteri hizmetleri JURA Hospitality Center - Müşteri Hizmetleri
Kavacık Mahallesi Öge Sokak
No: 55/A Beykoz - İstanbul
Tel : 0 (800) 211 03 33 | Gsm : +90 530 147 92 67
info@hack.com.tr

İthalatçı şirket Hack Endüstriyel Temsilcilik Ltd. Şti.
Tekstilkent Koza Plaza A Blok Kat: 11 No: 40
34235 Esenler – İstanbul
Telefon: 0 (212) 438 20 22 Faks: 0 (212) 438 22 26

Üretici şirket JURA Elektroapparate AG
Kaffeeweltstrasse 10
CH-4626 Niederbuchsiten
Tel. +41 (0)62 38 98 233
www.jura.com

Bu cihaz T.C. Çevre ve Orman Bakanlığının EEE Yönetmeliğine uygundur. Bu cihazın teknik ömrü en az 10 yıldır.

Tüketici şikayet ve itirazları için tüketici mahkemelerine ve tüketici hakem heyetlerine başvuru yapabilirsiniz.

Teknik değişiklikler Teknik değişiklik yapma hakkı saklıdır. Bu kullanım kılavuzunda kullanılan resimler stilize edilmiştir ve makinenin orijinal renklerini göstermezler. JURA'nızın bazı ayrıntıları sapma gösterebilir.

İletişim Görüşleriniz bizim için önemli, irtibatımızı kullanın
www.jura.com.

Telif hakkı Kullanım Kılavuzu telif hakları tarafından korunan bilgiler içermekte. JURA Elektroapparate AG'nin önceden yazılı izni olmaksızın, bu Kullanım Kılavuzunun fotokopisine almak veya başka bir dile tercüme edilmesine izin verilmez.

9 Tüketici seçim hakları

Tüketici şikayet ve itirazları için tüketici mahkemelerine ve tüketici hakem heyetlerine başvuru yapabilirsiniz.

Tüketicie sağlanan seçimlik hakları:

- Malın ayıplı olduğunun anlaşılması durumunda tüketici;
 - Satılanı geri vermeye hazır olduğunu bildirerek sözleşmeden dönme,
 - Satılanı alıkoyup ayıp oranında satış bedelinden indirim isteme,
 - Aşırı bir masraf gerektirmediği takdirde, bütün masrafları satıcıya ait olmak üzere satılanın ücretsiz onarılmasını isteme, İmkân varsa, satılanın ayıpsız bir misli ile değiştirilmesini isteme, seçimlik haklarından birini kullanabilir. Satıcı, tüketicinin tercih ettiği bu talebi yerine getirmekle yükümlüdür.
- Ücretsiz onarım veya malın ayıpsız misli ile değiştirilmesi hakları üretici veya ithalatçıya karşı da kullanılabilir. Bu fıkradaki hakların yerine getirilmesi konusunda satıcı, üretici ve ithalatçı müteselsilden sorumludur. Üretici veya ithalatçı, malın kendisi tarafından piyasaya sürülmesinden sonra ayıbın doğduğunu ispat ettiği takdirde sorumlu tutulmaz.
- Ücretsiz onarım veya malın ayıpsız misli ile değiştirilmesinin satıcı için orantısız güçlükleri beraberinde getirecek olması hâlinde tüketici, sözleşmeden dönme veya ayıp oranında bedelden indirim haklarından birini kullanabilir. Orantısızlığın tayininde malın ayıpsız değeri, ayıbın önemi ve diğer seçimlik haklara başvurmanın tüketici açısından sorun teşkil edip etmeyeceği gibi hususlar dikkate alınır.
- Ücretsiz onarım veya malın ayıpsız misli ile değiştirilmesi haklarından birinin seçilmesi durumunda bu talebin satıcıya, üreticiye veya ithalatçıya yöneltilmesinden itibaren azami otuz iş günü, konut ve tatil amaçlı taşınmazlarda ise altmış iş günü içinde yerine getirilmesi zorunludur. Ancak, bu Kanunun 58 inci maddesi uyarınca çıkarılan yönetmelik eki listede yer alan mallara ilişkin, tüketicinin ücretsiz onarım talebi, yönetmelikte belirlenen azami tamir süresi içinde yerine getirilir. Aksi hâlde tüketici diğer seçimlik haklarını kullanmakta serbesttir.
- Tüketicinin sözleşmeden dönme veya ayıp oranında bedelden indirim hakkını seçtiği durumlarda, ödemiş olduğu bedelin tümü veya bedelden yapılan indirim tutarı derhâl tüketicie iade edilir.
- Seçimlik hakların kullanılması nedeniyle ortaya çıkan tüm masraflar, tüketicinin seçtiği hakkı yerine getiren tarafça karşılanır. Tüketici bu seçimlik haklarından biri ile birlikte 11/1/2011 tarihli ve 6098 sayılı Türk Borçlar Kanunu hükümleri uyarınca tazminat da talep edebilir.